



## Module WIFI

HSP2 PREMIUM-III  
HSP2 HOME-II

HSP6 PALLAZZA-III  
HSP6 PELLETTTO-IV  
HSP6 PREMIUM  
HSP6 HELENA - C  
HSP6 WT

HSP7 DIANA  
HSP7 DIANA GRANDE +

HSP8 LUCCA-II  
HSP8 HOME-II  
POELE A BOIS: ENGADIN ECO APP



LOCAL



GLOBAL

Installations- und Bedienungsanleitung WLAN Modul für Pelletofen	DE
Mode d'emploi Module WIFI pour poêles à granulés	FR
	IT
operation guidelines WLAN module for pellet stove	GB
	HR
	SLO

## Sommaire

1.	Fournitures	3
2.	Consignes de sécurité pour le module	3
3.	Installation du module pour poêle à granulés	3
4.	L'application - consignes générales de sécurité	5
4.1.	Installation de l'application	5
4.2.	Étendue des fonctions	5
5.	Description des touches de l'écran	6
6.	Réglages pour le module WIFI	6
6.1.	Menu principal – Sélection de fonctions de réseau	6
6.2.	Réseau	7
6.2.1.	Mode	7
6.2.1.1.	Symbole WIFI sur l'écran	8
6.2.2.	Recherche de réseau WIFI (non disponible pour le réseau « local HaasSohn »)	8
6.2.3.	Nom WIFI	9
6.2.4 .	Clé WIFI	9
6.2.5.	Statut/PIN WIFI	9
6.2.6.	Avancé	9
7.	Installation du module pour poêle à bois	10
8.	Réglages pour le module WIFI	11
8.1	Connexion au poêle	11
8.2	Affectation PIN	12
8.3	Connexion au réseau domestique + extension	13
9.	Description fonctionnelle WIFI	15
10.	Accord d'utilisation de l'App	15
11.	Garantie	16
12.	Commandes de pièces de rechange / demandes de service / réclamations	16

Légende:  ...Remarque  ...Attention

Veillez lire attentivement et complètement le présent mode d'emploi. Celui-ci contient des informations concernant l'installation, le fonctionnement et le maniement du module :

## 1. Fournitures

- 1- Module
- 2- Câble de réseau RJ45
- 3- 2xScotch double face velcro
- Mode d'emploi

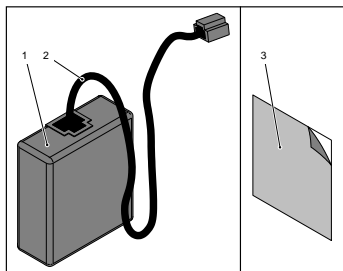

## 2. Consignes de sécurité pour le module

- Le module doit être exclusivement utilisé pour les poêles à granulés Haas+Sohn.
- Le module ne peut être raccordé à aucun autre câble RJ45. Sans quoi, le module serait endommagé et toute garantie serait annulée.
- Tenez compte des règlements locaux, nationaux et européens concernant l'utilisation de modules WIFI

## 3. Installation du module pour poêle à granulés

Avant de procéder à l'installation, assurez-vous que le poêle à granulés est compatible avec le WIFI.

Écran sur le poêle à granulés :

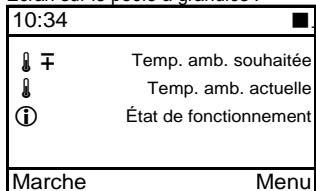

Symbole ■ : Le poêle est compatible avec le WIFI



Avant d'installer le module, il convient de débrancher la fiche secteur du poêle à granulés. – la fiche secteur peut être seulement rebranchée lorsque l'appareil est à nouveau assemblé :

*Modèle d'appareil avant 2016 (voir page 4 - série d'images a + b)*

1. Connecter le câble RJ45 au module
2. Démontez le panneau latéral gauche (voir mode d'emploi / fiche technique)  
Faites passer l'autre extrémité du câble RJ45 à travers la tôle et branchez-la sur la carte.
4. Collez le velcro sur le module.
5. Collez le module à l'arrière du poêle à granulés à l'aide de la fermeture velcro tel qu'illustré sur le croquis.
6. Remontez la paroi latérale gauche
7. Rebranchez la fiche secteur

*Modèle d'appareil à partir de 2016 (voir page 4 - série d'images c) **exception HSP8-Lucca/Catania, HSP8 home-I - série d'images b***

1. Connecter le câble réseau au module
2. Branchez l'autre extrémité du câble réseau dans la carte.
3. Collez le velcro sur le module.
4. Collez le module à l'arrière du poêle à granulés à l'aide du second velcro, tel qu'illustré sur le croquis.

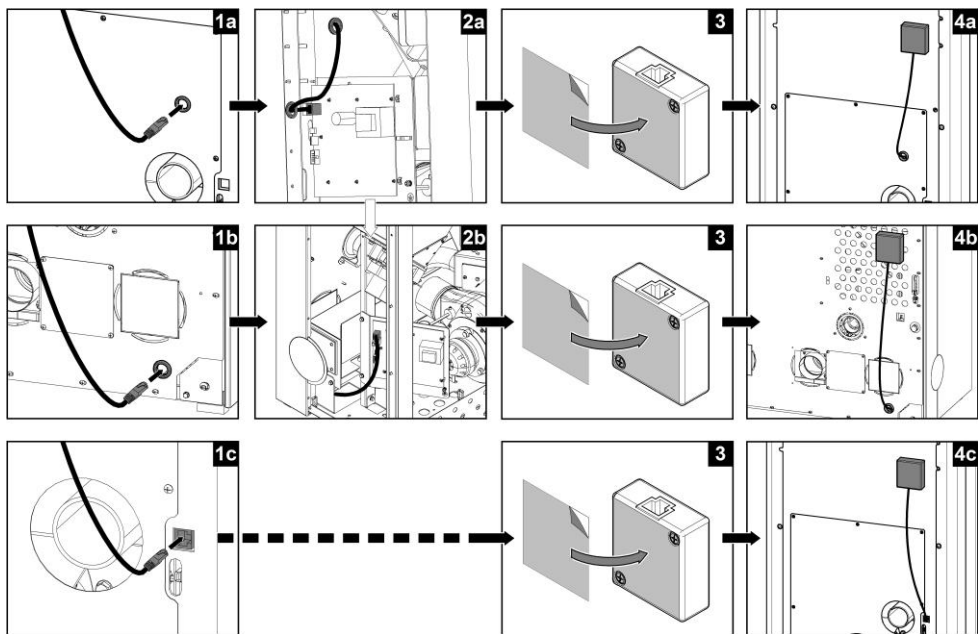

Poser le câble RJ 45 selon :

Figure a : HSP 1 / 2 / 6 (<04/2016)

Figure b : HSP 8

Figure c : HSP 1 / 2 / 6 / 7 (>04/2016) HSP 8 HOME II (>05/2019)

Affichage sur l'écran :

10:34		x
	28°C	
	23°C	
	Arrêt	
<b>MARCHE</b>		<b>Menu</b>

x ...Module WIFI est reconnu et en état de marche – mais la connexion n'est pas encore établie avec le réseau « Wifi » ou « HaasSohn ».



## 4. L'application - consignes générales de sécurité

- L'application ne peut être utilisée que par des personnes qui connaissent les règles de sécurité relatives au poêle à granulés.

### 4.1. Installation de l'application

- L'application « Haas+Sohn » est disponible dans Apple APP STORE et dans Android PLAY STORE
- Veuillez à utiliser la bonne application de Haas+Sohn. (voir image ci-dessous)



- Les Smartphones avec le système d'exploitation suivant sont préconisés :
- Apple: à partir du système d'exploitation iOS 11.0 ou supérieur
- Android : à partir du système d'exploitation Android 6.0
-  Vous trouverez une liste actuelle des smartphones et systèmes d'exploitation pris en charge sur le site Web : [www.haassohn.fr](http://www.haassohn.fr)
-  En raison du volume de données, aucune carte prépayée ne doit être utilisée.
-  Pour la connexion initiale, le smartphone et le poêle à granulés doivent se trouver dans le même réseau Wifi (pas via Internet). Cela est nécessaire pour des raisons de sécurité.

### 4.2. Étendue des fonctions

- 5 personnes peuvent commander le même poêle avec leurs smartphones
- Jusqu'à 5 poêles peuvent être gérés à l'aide de la même application

## 5. Description des touches de l'écran



-  Touche « marche/arrêt »
-  Touche « plus »
-  Touche « moins »
-  Touche « OK »

## 6. Réglages pour le module WIFI

### 6.1. Menu principal – Sélection de fonctions de réseau

Menu principal	
Programme	
Date / heure	
Langue	Français
Courbe de chauffe	2
⬆	⬇ OK

Condition préalable : la page d'accueil est affichée

La fenêtre **Menu principal** apparaît en appuyant sur la touche **OK**.

Ce menu se présente sous forme de menu déroulant.

Il comporte les fonctions suivantes :

- Programme
- Date / heure
- Langue
- Courbe de chaleur
- Mode ECO
- Système de cheminée (visible et réglable uniquement dans la version française)
- **Réseau** (en option, uniquement visible lorsque le module WIFI est **connecté**)
- Remplissage manuel (fonction uniquement pour HSP8)
- Contraste
- Info Software

#### Procédure :

- Sélectionner les fonctions à l'aide des touches « **Plus** » ou « **Moins** ».
- La fonction est effectivement sélectionnée en appuyant sur la touche « **OK** ».



Par l'acquisition du module WIFI, la fonction « Programme hebdomadaire » pour le HSP2 HOME est activable via l'application.

## 6.2. Réseau

Le module Wifi est en option sur HSP2 HOME II / HSP6 PELLETTO - PALLAZZA – PREMIUM - WT / HSP8 (et compatible à partir des versions de logiciel V5)

Menu principal		
Langue		
Courbe de chauffe		
Mode ECO		
<b>Réseau</b>		
↑	↓	OK

### Procédure :

Sélectionner la fonction **Réseau** dans le menu principal à l'aide des touches « **Plus** » ou « **Moins** ».

La fonction **Réseau** est effectivement sélectionnée en appuyant sur la touche « **OK** ».

Réseau		
Mode		
Recherche WIFI		
Nom WIFI		
Clé WIFI		
Statut / WIFI PIN		
Avancé		
↑	↓	OK

### Procédure :

Sélectionner la fonction « **Mode** » désirée à l'aide des touches « **Plus** » ou « **Moins** ».

La fonction « **Mode** » est effectivement sélectionnée en appuyant sur la touche « **OK** ».

### 6.2.1. Mode



Réseau		
Mode		
local HaasSohn		
local		
> global		<
↑	↓	OK

### Procédure :

Sélectionner le « **Réseau WIFI** » souhaité à l'aide des touches « **Plus** » ou « **Moins** ».







Le **réseau WIFI** est effectivement sélectionné en appuyant sur la touche « **OK** ».

Description du fonctionnement :

local HaasSohn	local	global
<b>Poêle à granulés : HSP 2 / 6 / 7 / 8</b>	<b>Poêle à granulés : HSP 2 / 6 / 7 / 8</b>	<b>Poêle à granulés : HSP 2* / 6 / 7 / 8</b>
Si <u>aucun</u> réseau WIFI propre n'existe, ce réglage permet de créer un nouveau réseau WIFI Haas Sohn . (Pas de liaison Internet – uniquement pour la commande poêles à granulés)	Le poêle peut être relié au réseau WIFI existant. La liaison Internet est désactivée.	Le poêle doit être relié avec le réseau WIFI existant. La liaison Internet est activée automatiquement
		
La télécommande fonctionne dans et autour de la maison	La télécommande fonctionne dans et autour de la maison	La télécommande fonctionne dans le monde entier - totalement indépendamment du lieu.
Condition préalable : Aucune	Condition préalable : Réseau WIFI existant	Condition préalable : Réseau WIFI existant

\* Uniquement HSP 2.17 PREMIUM III



### 6.2.1.1. Symbole WIFI sur l'écran

10:34		LG
		28°C
		23°C
		Arrêt
<b>On/Off</b>		<b>Menu</b>

 L ...Module WIFI réglé sur le mode LOCAL

 LG Module WIFI réglé sur le mode GLOBAL et relié avec le réseau « home »

### 6.2.2. Recherche de WIFI (non disponible pour le réseau « local HaasSohn »)

Recherche de WIFI		
SSID trouvés:		
Home	<input checked="" type="checkbox"/>	<input type="checkbox"/>
Office	<input type="checkbox"/>	<input type="checkbox"/>
		<b>OK</b>

#### Procédure :

Sélectionner le « Réseau WIFI » à l'aide des touches « Plus » ou « Moins ».

Le réseau WIFI souhaité est effectivement sélectionné en appuyant sur la touche « OK ».

A présent, le système demande la clé WIFI requise.

 Recherche de WIFI : Le module WIFI recherche tous les réseaux WIFI présents dans les environs.



### 6.2.3. Nom WIFI

Réseau		
Nom WIFI		
SSID du WIFI		
Réseau		
"HaasSohn"		
⬆	⊕-	➡

Cette fonction est pertinente uniquement pour le réglage de réseau « local HaasSohn »

Si la maison dispose de 2 poêles à granulés, le nom pour un 2ème WIFI HaasSohn peut être saisi ici à des fins de différenciation.

#### Procédure :

Saisir ou modifier le nom du réseau WIFI à l'aide des touches « **Plus** » ou « **Moins** »

### 6.2.4. Clé WIFI

Réseau		
Clé WIFI		
"010101"		
⬆	⊕-	➡

Dans le réglage de mode « local HaasSohn », la clé pour le smartphone est ici affichée et peut également être modifiée.

Dans le réglage de mode « local » ou « global », il convient de saisir ici la clé de votre propre réseau « home ».

#### Procédure :

Saisir ou modifier la « **Clé WIFI** » à l'aide des touches « **Plus** » ou « **Moins** ».

La saisie est enregistrée en appuyant sur la touche « **OK** ».

### 6.2.5. Statut/ WIFI PIN

Statut WIFI	
Puissance du signal	35%
Pin APP	3818
Adr. IP	192.168.001.01
Version APP	V0.7.1
Version Boot	V1.0.3
⬆	↓

Afin que le poêle soit reconnu par l'application, saisir sur le smartphone le code PIN qui est affiché sur le poêle ! Par ex. 3818

### 6.2.6. Avancé

Réseau		
Sécurité		
DHCP Client	marche	
Générer nouveau PIN		
⬆	↓	OK

#### Ce niveau est prévu exclusivement pour les spécialistes de l'informatique afin d'effectuer des réglages WIFI

Sécurité : Type de cryptage WPA2 (par défaut)/PSK  
DHCP Client : Adresse IP / Gateway par défaut / Masque sous-réseau /  
Serveur DNS 1 / Serveur DNS 2

Générer nouveau PIN : Un nouveau PIN est attribué pour le poêle.

Tous les smartphones doivent de nouveau s'enregistrer auprès du poêle

#### Procédure :

- Sélection de la ligne souhaitée à l'aide des touches « **Plus** » ou « **Moins** ».
- Le réglage est enregistré en appuyant sur la touche « **OK** ».
- Pour quitter la fonction, appuyez sur la touche « **Marche/Arrêt** »



Il est possible de changer le cryptage à partir de la version V5.10 du logiciel!

## 7. Installation du module pour le poêle à bois **Engadin ECO APP**



Avant l'installation du module assurez-vous que le poêle soit bien débranché de la prise de courant.

1. Brancher le câble RJ45 au module.
2. L'autre extrémité doit être brancher à la platine. (Fig 1)
3. Coller l'adhésif Velcro au module WIFI.
4. Placer le module à l'arrière du poêle. (Fig 2)

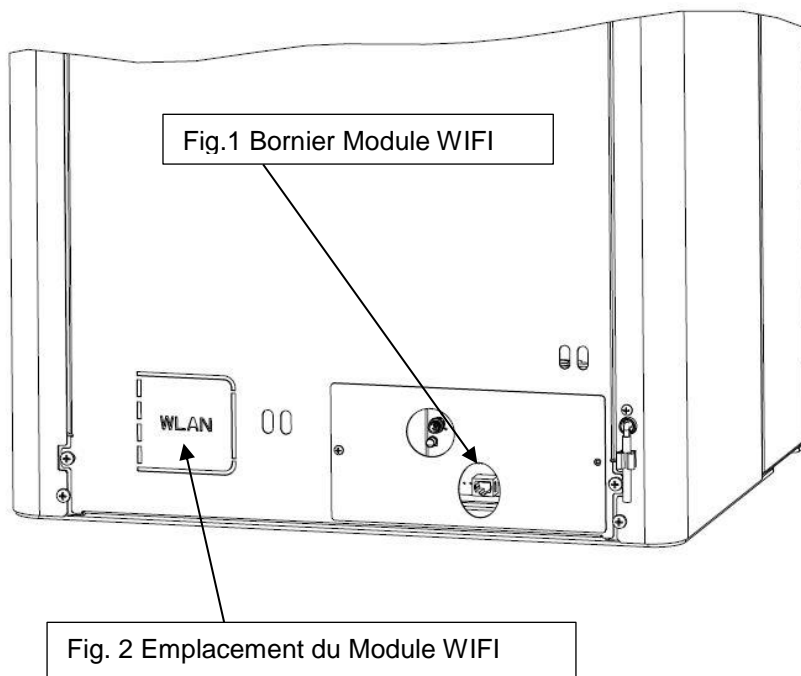

## 8. Réglages pour le module WIFI

### 8.1. Connexion au poêle

-  Pour la première connexion, le smartphone et le poêle doivent se trouver dans le même réseau WIFI "HaasSohnLocal\_xxxxxxx". (Rentrer le mot de passe : **12345678**)

Annuler      Saisir      Se connecter

---

Mot de passe |

Vous pouvez aussi accéder à votre réseau Wi-Fi en rapprochant votre iPhone de tout iPhone, iPad ou Mac qui s'est connecté à ce réseau et qui vous a dans ses contacts.

- Après la connexion, ouvrez l'application et votre poêle s'affichera sous "MON POËLE".



### 8.2. Affectation du code PIN

- Appuyez sur votre "poêle" et attribuez un code à 4 chiffres sous Générer un nouveau code PIN. (Deux entrées requises)

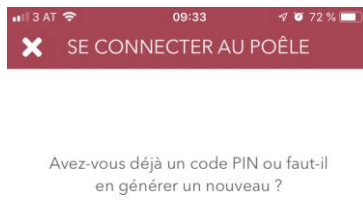

Code PIN disponible

Générer un nouveau code PIN



### 8.3. Connexion au réseau domestique + extension

- Après avoir attribué le code, vous êtes connecté à votre poêle.
- Appuyez sur l'icône Paramètres en bas à droite.



- Lorsque vous êtes dans les réglages, appuyez sur WIFI

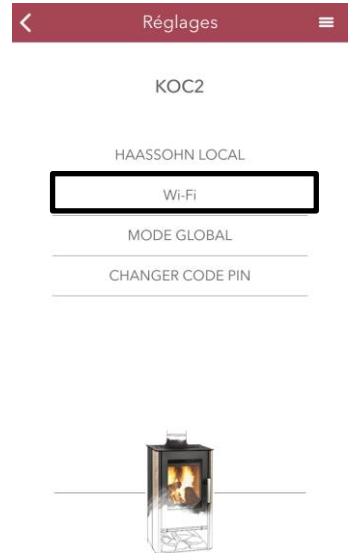

- Lancez une recherche des réseaux WIFI disponible en cliquant sur « connexion au WIFI.
- Enfin, sélectionnez votre réseau de votre box et connectez-vous à celle-ci.



**Ce niveau est prévu exclusivement pour les spécialistes de l'informatique afin d'effectuer des réglages WIFI**

Sécurité : Type de cryptage WPA2 (par défaut)/PSK

Chiffrement : Chiffrement TKIP

Chiffrement CCMP

DHCP Client : Adresse IP / Gateway par défaut / Masque sous-réseau /  
Serveur DNS 1 / Serveur DNS 2

Générer nouveau PIN : Un nouveau PIN est attribué pour le poêle.

Tous les smartphones doivent de nouveau s'enregistrer auprès du poêle



Wi-Fi

KOC2

CONNEXION AU WIFI

NOM WIFI : hs\_ofen

CLÉS WIFI : \*\*\*\*\*

MODE WIFI : WPA2

WiFi CIPHER: CCMP

UTILISER DHCP :

ADRESSE IP : 192.168.255.98



MASQUE DE SOUS-RÉ... 255.255.255.0

PASSERELLE : 192.168.255.1

DNS 1: 8.8.8.8

DNS 2: 0.0.0.0

## 9. Description fonctionnelle WIFI

HaasSohnLocal	global
<b>Engadin ECO APP</b>	<b>Engadin ECO APP</b>
Si <u>aucun</u> réseau WIFI propre n'existe, ce réglage permet de créer un nouveau réseau WIFI Haas Sohn . (Pas de liaison Internet – uniquement pour la commande poêles à granulés)	Le poêle doit être relié avec le réseau WIFI existant. La liaison Internet est activée automatiquement
	
La télécommande fonctionne dans et autour de la maison	La télécommande fonctionne dans le monde entier - totalement indépendamment du lieu.
Condition préalable : Aucune	Condition préalable : Réseau WIFI existant

## 10. Accord d'utilisation pour l'application

1. HAAS+SOHN vous accorde une licence personnelle, non exclusive, non transmissible et gratuite pour installer et utiliser l'application HAAS+SOHN à titre privé, à condition que les dispositions suivantes soient respectées. Cet accord s'applique également aux mises à jour et mises à niveau que l'entreprise met à votre disposition.
2. L'application et son contenu bénéficient d'une protection juridique. HAAS+SOHN se réserve tous les droits, en particulier celui de la propriété ainsi que tous les droits de propriété intellectuelle (droits d'auteur).
3. Vous êtes tenu de vous familiariser avec les consignes de sécurité de votre poêle à granulés avant d'installer l'application. La configuration d'un matériel fonctionnel relève de votre responsabilité.
3. En raison de la mise à disposition gratuite de l'application à des fins d'utilisation exclusivement privées, toute prestation de garantie est exclue. Le fournisseur n'est pas tenu de maintenir la fonctionnalité et l'état de service de l'application ni d'éliminer immédiatement les défauts dans le logiciel. HAAS+SOHN se réserve le droit de cesser tous les services qui rendent possible l'utilisation de l'application.
4. Dans le cadre de l'utilisation de l'application, la responsabilité du fournisseur et de ses agents d'exécution est exclue pour le remplacement de tout dommage matériel survenant par suite de négligence légère et simplement grave.
5. L'utilisation de cette application n'entraîne aucune utilisation de données à caractère personnel.
6. Seul le droit matériel autrichien fait loi à l'exclusion des normes de renvoi.

## 11. Garantie

HAAS + SOHN octroie une garantie à l'acquéreur dans le cadre des dispositions légales. Le délai de garantie de deux ans est pris en compte à partir de la date de facturation d'installation.

**i La facture est à présenter à titre de preuve.**

Au cas où un défaut dans votre appareil survient dans le délai de la garantie, HAAS + SOHN éliminera (améliorera) ce défaut dans les plus brefs délais ou remplacera au choix l'élément défectueux. Une résiliation de contrat/diminution de prix est exclue pour autant que cela ne soit pas contraire aux dispositions légales. Seules peuvent être utilisées des pièces de rechange qui sont explicitement homologuées ou proposées par le fabricant. Des modifications à l'objet de la vente excluent une garantie.

Un usage non conforme à la destination, une utilisation non appropriée, des négligences et des modifications sur le module excluent également une garantie.

## 12. Commandes de pièces de rechange / Demandes de service / Réclamations

Pour commander des pièces de rechange ou solliciter des réparations et des services, ainsi qu'en cas d'éventuels réclamations, adressez-vous toujours **directement à votre revendeur Haas+Sohn**, auprès duquel vous avez acheté l'appareil.

**i Afin de pouvoir traiter rapidement votre demande, les données de plaque signalétique ci-après sont absolument requises :**

- **Désignation précise du type** (exécution du modèle)
- **Numéro de série**
- **Une copie de la facture d'installation**

La plaque signalétique se trouve sur l'arrière du poêle ainsi que sur la page d'introduction du mode d'emploi.

Tenez compte en outre des dessins techniques et des tableaux figurant dans la fiche technique de l'appareil ; vous y trouverez la désignation correcte de la pièce de rechange dont vous avez besoin.

Sous réserve de modifications de dimensions et de construction, de modifications techniques et optiques, d'erreurs, de fautes de composition et d'impression.

Tous les documents, tels que le mode d'emploi se trouvent également sous : [www.haassohn.fr](http://www.haassohn.fr)